

TCM

Heavy-class FORKLIFT TRUCKS

15-23 ton

FD150 FD180 FD200 FD230



強カパワーでありながら、操作性・居住

けん引力・登坂力アップ!

けん引力(FD180 負荷時)

12,100kg

登坂力(FD180 負荷時)

11.5°



性・安全性を確保。このクラスNO.1の低

3速オートミッション採用

1~3速で自動変速し乗用車と同じ感覚で運転できます。

フィンガータッチのシフトレバー ①

電磁弁の採用でフィンガータッチのレバー操作ができます。

パワー/エコノミーの選択が可能 ②

パワーモード(1→2→3速)とエコノミーモード(2→3速)がスイッチで簡単に切り替えることができます。

速度段の固定 (1速・2速固定が可能) ③

ダイヤルスイッチを回すことによって、1速固定、2速固定、自動変速と簡単に選択できます。

ウィンカー一体型ライティング スイッチ、ウィンカオートリターン を採用 ④

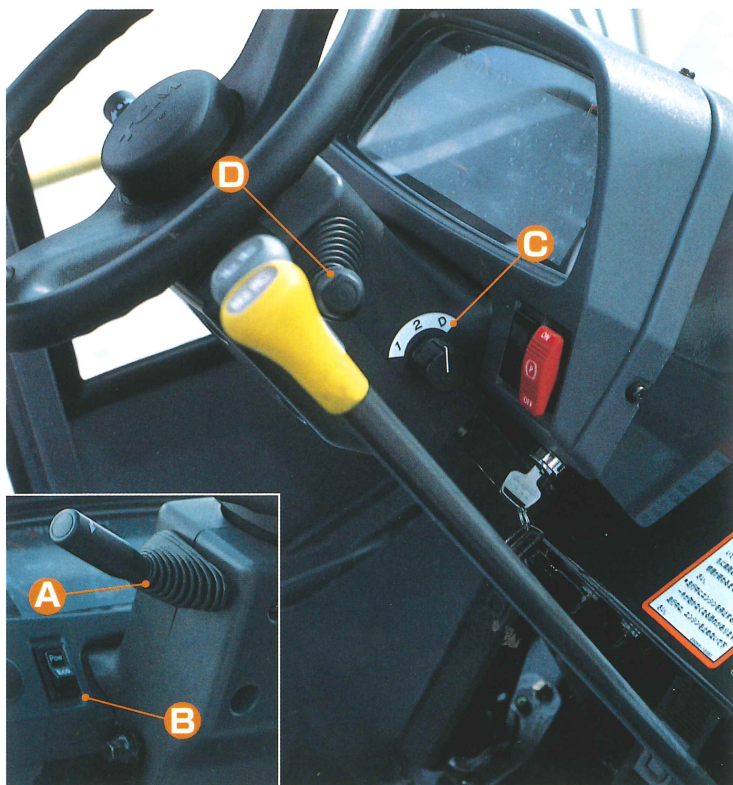

モニター一体型メータの採用



大容量エアコンを搭載 (オプション)

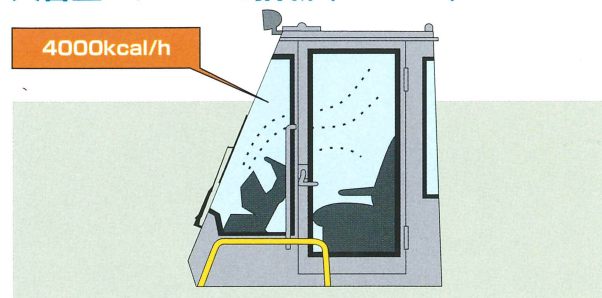

大容量燃料タンク採用

燃料タンク容量を300ℓから400ℓの大幅アップし、1回の給油により長時間の作業が可能になりました。

デラックス多機能シート採用

前後スライド、リクライニングに加え、上下、回転、肘掛け上下調整付のクッション性に優れたサスペンションシートを採用。(※ヘッドガード付車はオプション)



低全高15tシリーズ!!

ピラーレスキャビンの採用で 快適視界 (オプション)

前後ピラーをやめて快適な視界を確保。
前方可視角度10%アップ (従来車比)

荷役作業や走行時に、視界の妨げとなる
前後ピラーを廃止し、安全性を高めた
広視界キャビンとなっています。

視界角度115度

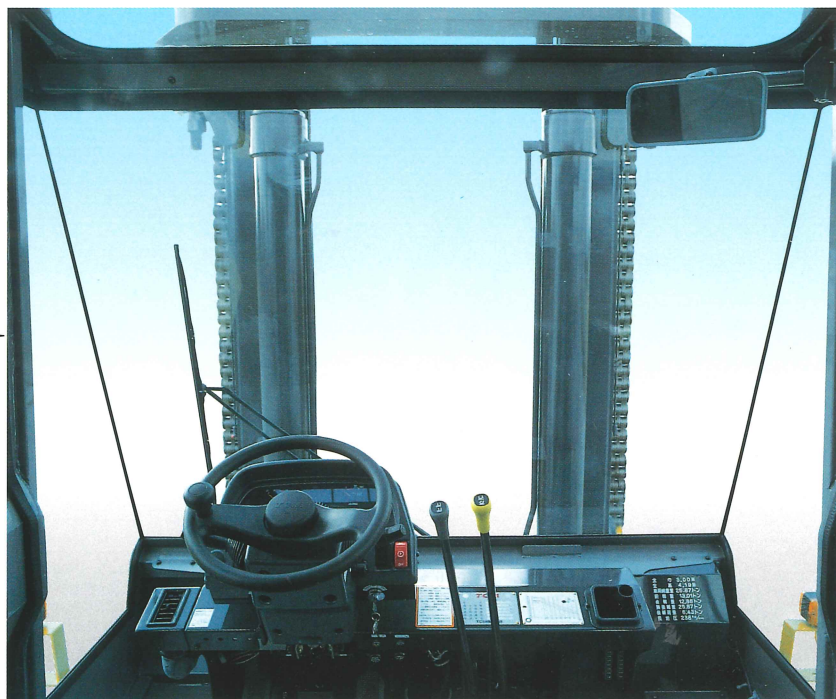

後方視界の改善

バランスウエイトの形状を改良し、後方
視界を改善しました。

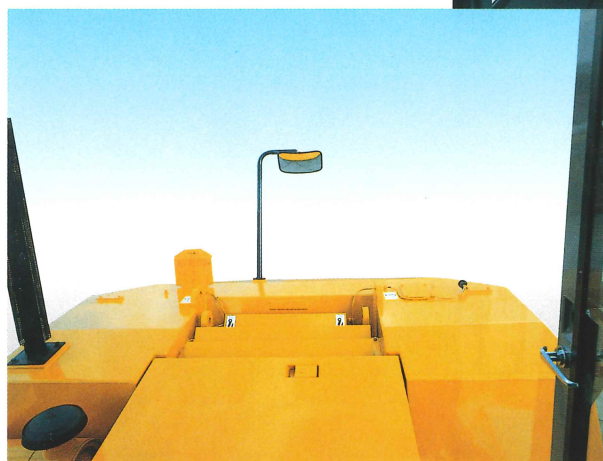

電気式パーキングシステムの採用

パーキングブレーキの操作は
電気スイッチを押すだけの
簡単操作です。
操作力が従来に比べ0.5kgと
大幅に軽減しました。



信頼性の高い湿式ディスクパーキング ブレーキ採用

パッドの調整が不要でメンテナンスフリー。
年間経費も削減できます。

ブレーキラインに エアドライヤーを標準装備

圧縮空気中の水分を除去し、各機器類の作動不良や
ブレーキラインの凍結を防ぎます。



業界初！排出ガス規制対応新型エンジンの採用

旧建設省排出ガス2次規制対応エンジンを搭載。
世界3大規制(米国、欧州、日本)を
クリアした先進のエンジンを採用しました。

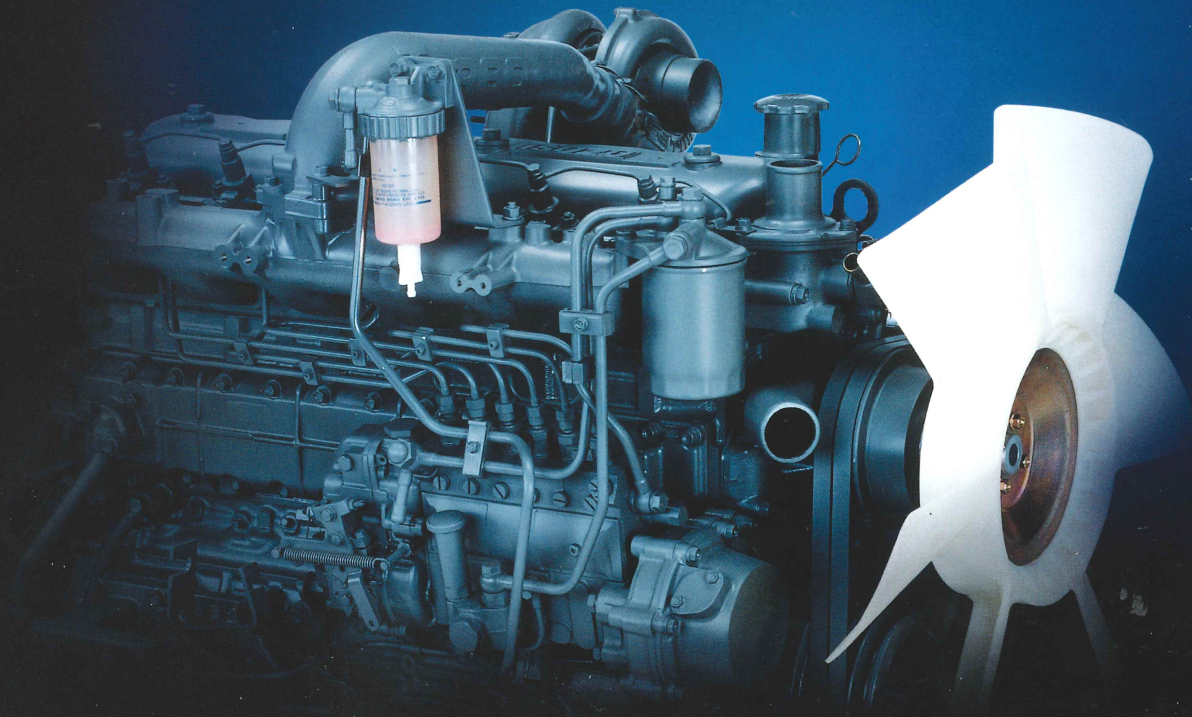

エンジンパワーも
大幅アップ!!

125kW
(170PS)

114kW
(155PS)



●本仕
●この
●実際
●この

7

本
営
業
http

■荷重表

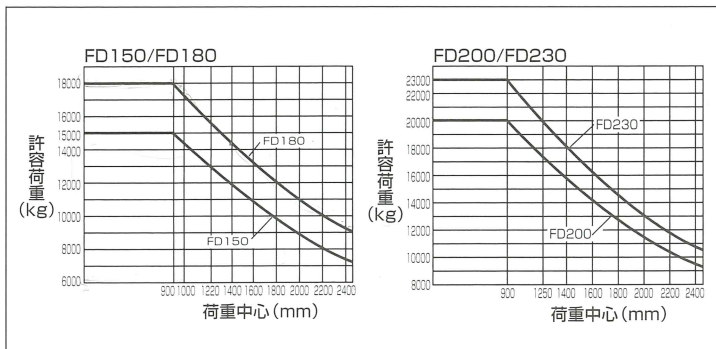

■外形寸法図

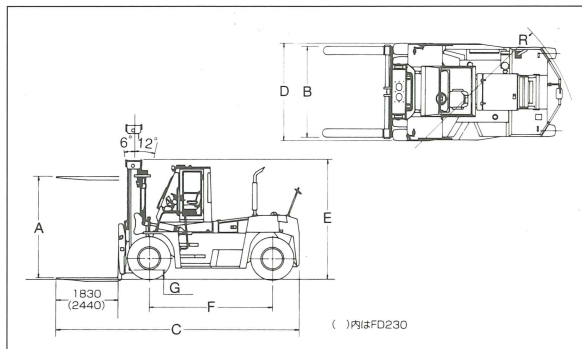

■標準仕様

			FD150	FD180	FD200	FD230
性能						
最大荷重	kg		15000	18000	20000	23000
荷重中心	mm		900	900	900	900
最大揚高	mm	A	3000	3000	3000	3000
上昇速度 (全負荷)	mm/s		370	290	285	240
最大走行速度	km/h		34	34	34	32
マスト傾斜角 (前・後)	度		6°-12°	6°-12°	6°-12°	6°-12°
フォーク調整間隔	mm	B	790~2750	810~2750	810~2750	950~2750
最小旋回半径 (車体最外部)	mm	R	5000	5000	5150	5350
寸法						
全長	mm	C	7165	7205	7205	7990
全幅	mm	D	2940	2990	3060	3060
全高 (マスト高さ)	mm	E	3290	3540	3570	3580
ホイールベース	mm	F	3650	3650	3650	3650
最低地上高	mm	G	320	270	300	290
重量						
車両重量	kg		22510	25040	27260	30760
エンジン						
形式			いすゞ6BG1-Tディーゼルエンジン			
総排気量	ℓ		6.494			
定格出力			125kW(170PS)/2200rpm			
その他						
変速段数 (前・後)			3-3			
常用ブレーキ形式			乾式ディスクブレーキ			
タイヤ			12,00-24-18PR	13,00-24-20PR	14,00-24-24PR	14,00-24-24PR



- 本仕様および装備は改良のため予告なく変更する事があります。
- このパンフレットに印刷された車両の色調は、撮影・印刷の都合により実際の車両と多少異なって見える事があります。
- このパンフレットで使用している写真は説明のために一部カットしている場合があり、実車とは異なります。



ISO 9001 認証取得 (竜ヶ崎工場)



ISO 14001 認証取得 (竜ヶ崎工場)

TCM 株式会社

本 社 / 〒 550-0003 大阪市西区京町堀1-15-10 TEL. 06(6441)9151
 営業本部 / 〒 105-0003 東京都港区西新橋1-15-5 TEL. 03(3591)8171
<http://www.tcm.co.jp>

販売店